

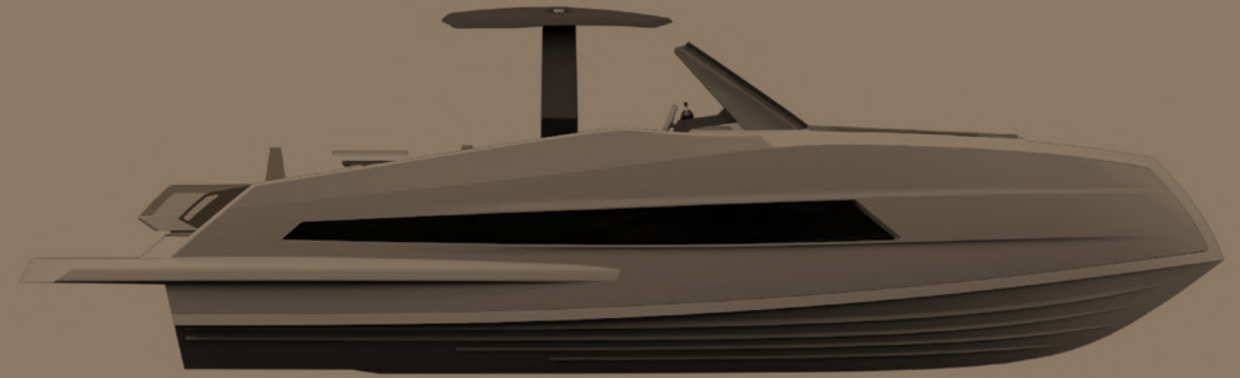

ASTONDOA

377 III COUPE

ASTONDOA



377 COUPE



The 377 is the second model launched of the new and exclusive Coupe, in which the 655 was the first one and there are more projects of new models planned.

The coupe range is an evolution towards a more modern, sporty, original and daring design.

The 377 coupe is a boat of clean and sporty lines, of its profile highlights the inverted bow that is part of the line "Ocean Savage" created to design the models coupe, the musculature of the hull with its powerful shoulder lines, its long side glass that humanize the hull and its long lateral ribs integrated in the aft platform.

La 377 es el segundo modelo de la nueva y exclusiva gama Coupe, en la que la 655 fue la primera y en la que están previstos nuevos modelos.

La gama Coupe supone una evolución hacia una línea de diseño más moderna, deportiva, original y atrevida.

La 377 Coupe es una lancha de líneas limpias y deportivas, de su perfil destaca la proa invertida que forma parte de la línea "Ocean Savage" creada para diseñar los modelos Coupe, la musculatura del casco con sus potentes líneas de hombro, su largo cristal lateral que humanizan el casco y sus largos nervios laterales que se integran en la plataforma de popa.

377 III COUPE





AVANT GARDE







Versatile cockpit with two areas, a convertible dining room in a solarium and an expandable solarium over useful and wide garage for "water-toys" and access to the engines room.

Su polivalente bañera con sus dos zonas, un comedor convertible en solarium y un solarium ampliable que en su interior alberga un amplio garaje para "juguetes" y acceso a motores.



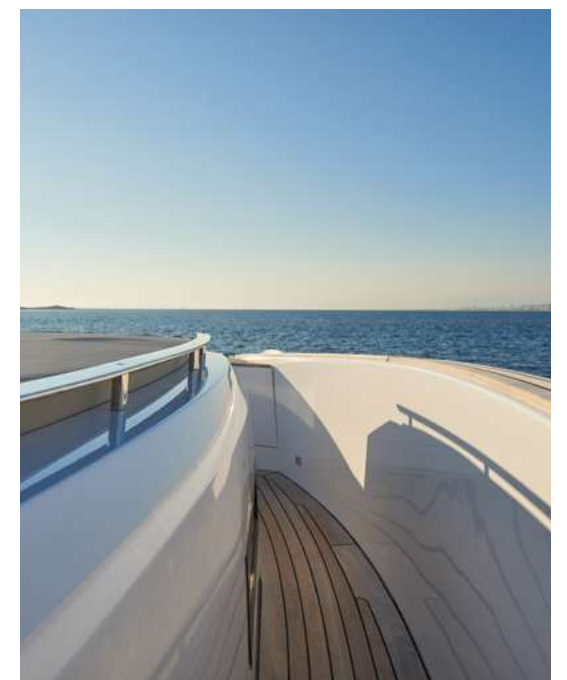

Two wide sideways from the stern in teak finishes allow access to the bow, where the manoeuvring area is located, hidden under a small seat.

Dos amplios pasillos laterales desde la popa y acabados en teca nos permiten el acceso a proa, donde se situa la zona de maniobra, oculta bajo un pequeño asiento.



377 III COUPE





Access to the cabins is at the mid-size boat aside the helm station center console, three pilot seats, the kitchen cabinet, with sink, grill, fridge and stowage, protected by the windshield and T-top.

En el centro de la embarcación se encuentra el acceso a camarotes y el puesto de mandos con su consola de instrumentación, tres asientos de piloto, el mueble cocina, con su fregadero, plancha, neveras y estiba, todo ello protegido por el parabrisas y el T-top.





The interior layout hides two amazing cabins, a VIP at the bow and aft guest cabin with two beds of 85cm, ideal for rest and multiple stowage areas.

Su interior esconde dos magníficos camarotes, un Vip situado en proa y otro de invitados con dos camas de 85 cm de colchón, para un perfecto descanso y varias zonas de estiba.







“El futuro pertenece a quienes creen en la belleza de sus sueños”

“The future belongs to those who believe in the beauty of their dreams”

En Astilleros Astondoa nos sentimos en deuda con el medio marino. El mar y su entorno nos definen como empresa, es nuestro motor y nuestro sustento. Nos ha regalado buenos momentos, nos ha dado reconocimiento y, sobre todo, nos ha dado vida, más de 100 años de vida (1916-2019). Esta fusión con el medio marino ha fijado los cimientos sobre los que hemos diseñado la gama coupe y su modelo 377. Nuestro departamento de diseño ha creado la “línea Savage Ocean” como base para todos los modelos de la gama Coupé.

In Astilleros Astondoa we feel we are indebted to marine environment. The sea and its environment define us as a company, it is our engine and our support. The sea has given us ups, it has given us international appreciation, and mainly, the sea has given us life, more than 100 years of life (1916-2019). This fusion with marine environment has set the foundations on which we have designed the coupé range and its model 377. Our design department has created the “Savage Ocean range” as a basis for every model of coupé range.



Ballena azul

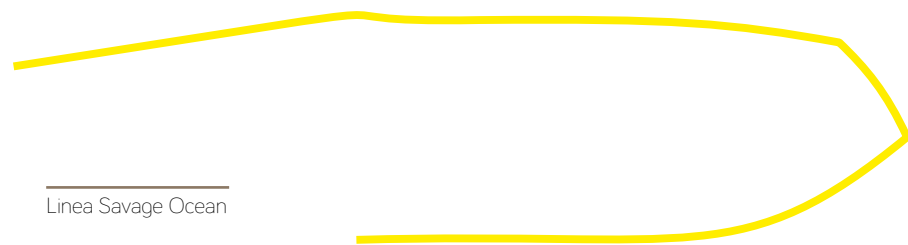

Línea Savage Ocean

Como no podía ser de otra manera, la referencia que hemos escogido para esta línea es la gran ballena azul y entre las razones de su elección destacan: su tamaño, su relevancia y su forma. La ballena Azul es el animal conocido más grande que jamás haya poblado la tierra. Estos majestuosos mamíferos marinos dominan los océanos con sus 30 metros de longitud y hasta sus 180 toneladas de peso. Su cuerpo largo y estilizado le permiten moverse rápidamente alcanzando velocidades de hasta 17 nudos. Siguiendo las trazadas de su silueta hemos podido crear un barco moderno, poderoso e innovador.

Rightly, the reference we have chosen for this range is the great blue whale and, among the reasons of its choice, the highlight, its size, its relevance and its shape. The blue whale is the largest animal that has ever populated the earth. These majestic mammals master the oceans with their 30 meters in length and their up to 180 tons of weight. Their long and stylized body allows them to move quickly reaching speeds up to 17 knots. Following the layout of its silhouette we have created a modern, powerful and innovative boat.

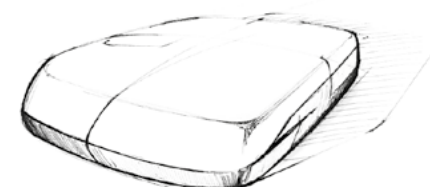

El costado está esculpido de forma tridimensional, con líneas que enfatizan la horizontalidad del volumen. La línea de hombro que remarca su importancia con ángulos obtusos, fortalece el casco. La faja de fibra y cristal nace potente desde la proa y disminuye y se pierde en popa, creando un símil con la aleta pectoral de la ballena azul.

The side is sculpted and three-dimensional, with lines that emphasize the horizontality of the volume. The shoulder line points out its importance with obtuse angles, and reinforces the hull. The bend made of fibre and crystal rises from bow and decreases and gets lost in stern, creating a simile with pectoral fin of blue whale.

La popa es hermosa. Las largas toberas laterales estilizan el casco de la embarcación y terminan generando una plataforma de baño cuya parte trasera inclinada armoniza el conjunto. Cabe destacar las dos aletas situadas en los laterales de la popa fabricadas en acero inoxidable, simulando la aleta caudal de la ballena azul que complementa el diseño marino de la embarcación.

Stern is beautiful. The long size nozzles stylize the hull of the boat, and end up generating a swim platform whose inclined back part harmonizes the different elements of the boat. It is noteworthy both two fins located on the sides of the stern made of stainless steel, simulating the caudal fin of blue whale that complements the marine design of the boat.

Astondoa design la simbiosis con la naturaleza

Astondoa design harmony with nature

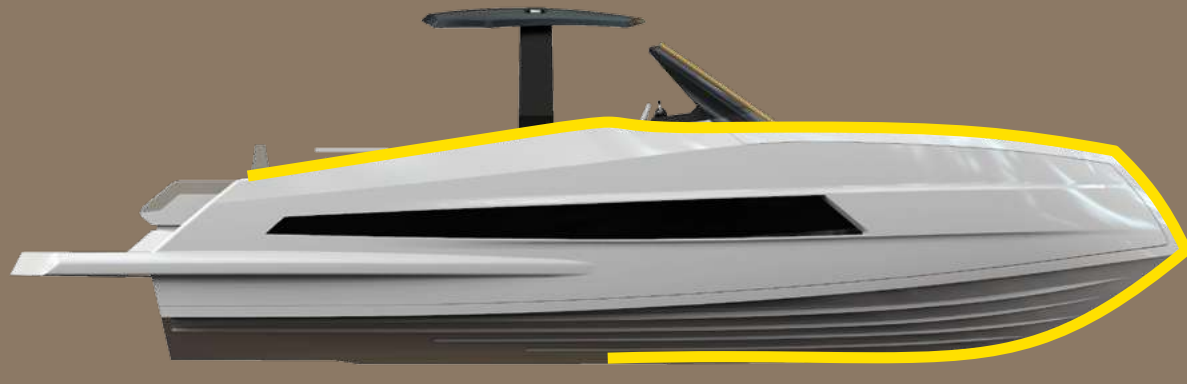
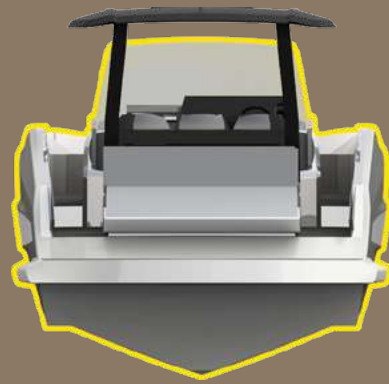
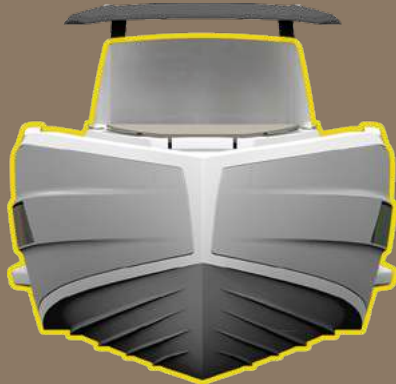

377 coupe

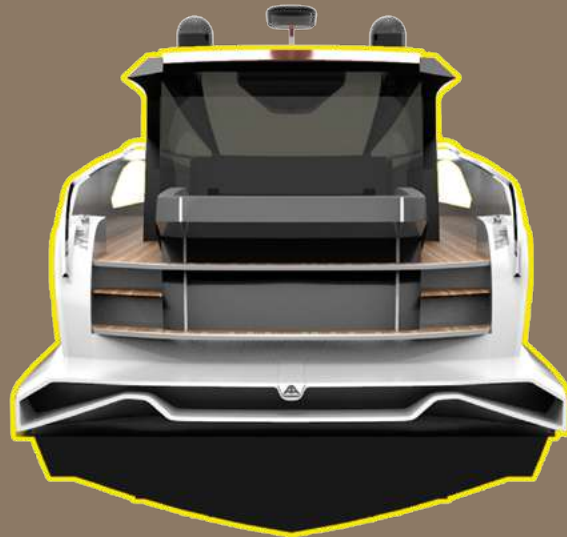

655 coupe

“La Naturaleza es sabia”
“*Nature is wise*”

“Lo podemos hacer” y así ha sido.
“*We can do it*” and we did.

Astondoa supo que podía hacer algo diferente e innovador y por eso todo su equipo de dirección, diseño e ingeniería se involucró en el proyecto asumiendo el reto.

El resultado está aquí, la nueva gama Coupé, atrevida, vanguardista y deportiva. Con dos modelos ya presentados, 655 y 377, que no han dejado indiferente a nadie. Todo ello gracias a la contribución de cada miembro del equipo de profesionales, que con dilatada experiencia y conocimiento lo han hecho posible.

Astondoa knew that we can create something different and innovative and that's why all our management, design and engineering team was involved in the project assuming the challenge.

Here is the result, the new Coupé range: bold, avant-garde and sportive. With two models already launched, 655 and 377, that have not left anyone indifferent. All this has been possible thanks to the contribution of each member of our team, who with their extensive experience and knowledge have made it possible.



377 III COUPE

MAIN SPECS (*)

FICHA TÉCNICA (*)



ENGINES / MOTORES

Standard / Standard

2 x DIESEL VOLVO PENTA D-4 270 A 260 HP (Std)

Optional / Opcional:

2 x DIESEL VOLVO PENTA D-4 300 A 300 HP (Std)

2 x GASOLINE VOLVO PENTA V8-300 HP (Opt)

2 x OUTBOARD 300 / 350 HP

PERFORMANCE / RENDIMIENTO

Maximum speed / Velocidad máxima

36 Kn / Nudos

Cruising speed / Velocidad crucero

24 Kn / Nudos

PRINCIPAL DIMENSIONS / DIMENSIONES PRINCIPALES

Length overall L.O.A (ISO 8.666) / Eslora total L.O.A. (ISO 8.666)

38,1 ft. / 11,61 m

Hull Length, L.H. (ISO 8.666) / Eslora de casco, L.H. (ISO 8.666)

38,1 ft. / 11,61 m.

Maximum beam / Manga máxima

11,67 ft. / 3,56 m.

Maximum depth / Calado máximo

2 ft. / 0,66 m.

Displacement unladen / Peso rosca:

8,8 T. / 8.800 kg.

Full load displacement / Peso plena carga

11,3 T. / 11.300 kg.

Fuel capacity / Capacidad de combustible

221,90 US gal. / 840 l.

Fresh water capacity / Capacidad de agua

47,55 US gal. / 180 l.

CHARACTERISTICS

Hull type / Tipo de casco

V SHAPE

Max. number people on board / Nº max. personas a bordo

12

Cabins / Cabinas

1+1

Accommodation / Alojamiento pasajeros

Building material / Construcción

PRFV / GRP

Certified by / Certificado por

RINA

Design category / Categoría de diseño

B

* Speed and range has been obtained at the following conditions: Standard version displacement, 10% load, four people on board, clean hull, good weather conditions. All dimensions, capacities and speeds are considered approximate. this information is indicative, not contractual. The shipyard may amend this information without notice.

*Los resultados estan obtenidos a partir de pruebas realizadas en las siguientes condiciones: Versión standar, 10% de carga, cuatro personas a bordo, casco limpio, buenas condiciones meteorologicas. Todas las medidas, capacidades y velocidades se consideran aproximadas. La presente informacion es orientativa, no contractual. El astillero podrá modificar la presente información sin previo aviso.



UPPER DECK / PLANTA SUPERIOR



MAIN DECK / PLANTA PRINCIPAL



LOWER DECK / PLANTA INFERIOR



2016
WORLD YACHTS TROPHIES
ASTONDOA 655' COUPE / BEST SHIPYARD

History

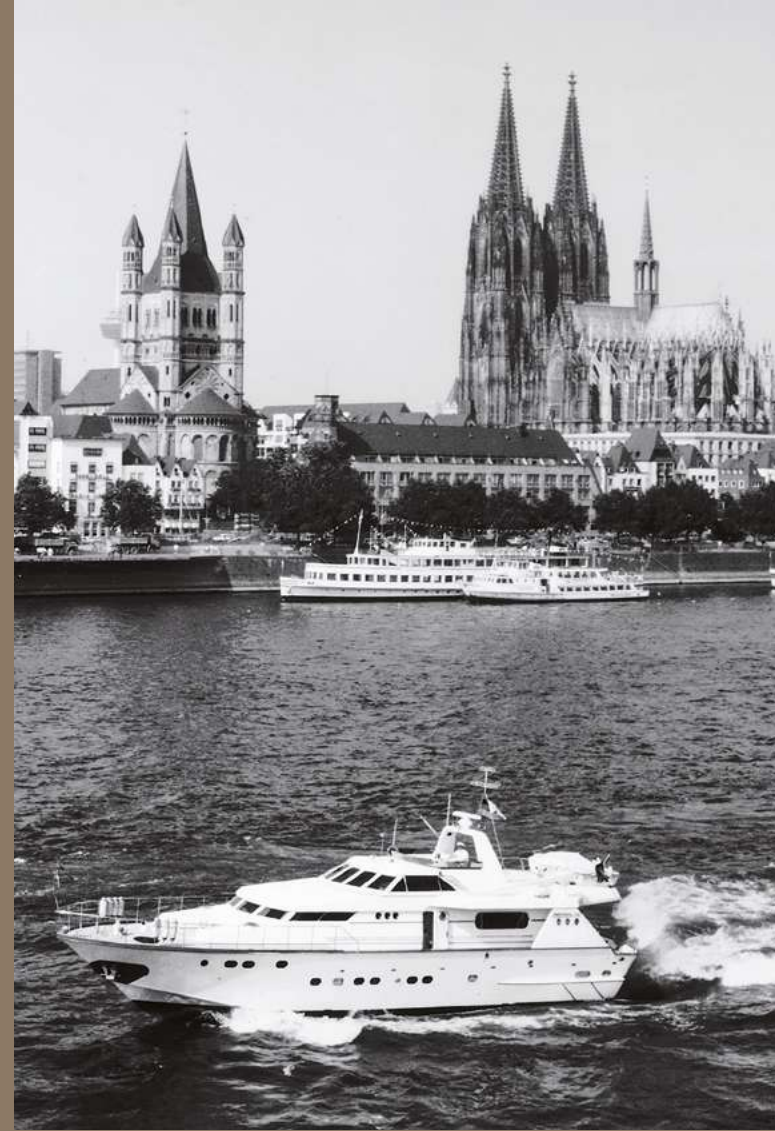

ASTONDOA'S history in the nautical world began in 1916 when the brothers Jesús and José Astondoa Martínez started building rowboats and traineras in a small carpenter's workshop in Portugalete. After a logical pause due to the Spanish Civil War, they decided to take different paths, and Jesús Astondoa focused on building fishing ships and recreational boats. In 1944, his son Jesús Astondoa Santamaría joined the family business and took over the shipyard shortly thereafter. Astondoa's well-made wooden boats and quality finishes allowed the shipyard to gain national recognition. These were the first steps. Once the company had established itself on the east coast, his children, the third Astondoa generation, also joined the shipyard. In the early 1980s, Astondoa stepped away from its traditional wooden production methods and began building boats using polyester resin reinforced with fiberglass. These advances in production techniques, combined with its stylish designs, confirmed Astondoa's position as a leading European shipyard. The company's presence at inter-

national trade fairs, as well as a number of awards for its quality, drove an industrial development that continues to this day. Ships from more than 30 years ago, like those of the GLX range, continue to be references for design. In 2006, with more than 500 employees, the Astondoa Group had the most extensive range of vessels manufactured by a single brand on the market. Its products include 40ft Open boats, yachts over 120ft long made of polyester resin reinforced with fiberglass, and megayachts up to 45-m. long with steel hulls and aluminum superstructures. During the company's 100-year history, Astondoa has built more than 3,000 vessels. Today, the Astondoa family remains at the wheel of the shipyard. They have been able to overcome a century's worth of challenges thanks to values that include hard work and quality, and four generations of yacht manufacturers have made the wise decision to focus on professionalism, reliability and quality.

Los inicios de ASTONDOA en el mundo de la náutica comienzan en 1916, cuando en una pequeña carpintería de Portugalete los hermanos Jesús y José Astondoa Martínez empiezan a construir botes de remos y traineras. Tras una lógica pausa por la Guerra Civil española deciden tomar caminos separados, centrándose los esfuerzos de Jesús Astondoa en la construcción de barcos de pesca y de recreo. Será en 1944 cuando su hijo Jesús Astondoa Santamaría se una al negocio familiar, pasando poco después a hacerse cargo del astillero. Su buen hacer en la carpintería de ribera, así como la calidad de los acabados en las embarcaciones Astondoa, hacen merecedores al astillero de fama nacional. Serían los primeros pasos. Una vez instalados en la costa levantina son sus hijos, la tercera generación, los que se incorporan a los astilleros. Es a principios de los 80 cuando Astondoa abandona la producción en madera y empieza a producir barcos con resina de poliéster reforzados con fibra de vidrio. Este avance en las técnicas de producción, junto a modelos de acertado diseño los consa-

gran como un astillero de referencia a nivel europeo. Su presencia en ferias internacionales, así como distintos premios reconociendo su calidad impulsan un desarrollo industrial que llega hasta nuestros días. Embarcaciones como la gama GLX, hoy con más de 30 años, siguen siendo un referente de diseño donde el tiempo no hace mella. En el año 2006, con más de 500 empleados, el grupo Astondoa cuenta con la gama más amplia de embarcaciones del mercado fabricadas bajo una única marca. Desde lanchas Open de 40 pies pasando por yates de más de 120 pies construidos en resina de poliéster reforzados con fibra de vidrio y llegando a megayates de hasta 45 mts. de eslora, realizados con casco de acero y superestructuras de aluminio. A lo largo de estos 100 años, Astondoa ha construido más de 3000 embarcaciones. Hoy en día, la familia Astondoa sigue al frente del astillero. Han sido capaces de superar todas las vicisitudes de un siglo merced a valores como el trabajo y la calidad, 4 generaciones de fabricantes de yates, que sabiamente tomaron la decisión de apostar por la seriedad, la garantía y la calidad.





Shipyards



Astilleros Astondoa can be found in Santa Pola, at a spectacular seafront location. Only a 10-minute drive from Alicante's international airport, the shipyard covers an area of more than 30,000 m² and exclusively focuses on building yachts longer than 122 feet. The entire production process takes place inside the shipyard. The design phase, which is the most important step when creating a ship, is done by our team of designers with the supervision of our engineers. Astondoa has an extraordinary workforce that develops every boat according to the needs of each owner. Individual prototypes are made with the latest CAD-CAM technology. Using a 5-axis milling machine, the largest in Spain for boat construction, Astondoa is able to create detailed 1:1 models at its own facility. By applying processes that have been defined at the shipyard, these models are transformed into moulds that are used to build the vessels. Astondoa has industrial facilities that only work with polyester and manufacture all the ship parts separately using the latest techniques, such as vacuum infusion processes. In the woodworking unit, our skilled

craftsmen transform natural teak trunks into gorgeous sheets that are used to make the floors of our ships or to build all types of nautical furniture for ship interiors, but always with a focus on the needs of each owner. Our mechanical department shapes metals such as iron, bronze and steel using electronic equipment. The skilled lathe operators and welders are able to create, adjust and position every part according to the technical requirements of each vessel. Upholsterers work with the finest leathers for gorgeous and comfortable finishes. Every Astondoa ship passes through the hands of more than 150 experts who take great pains and put forth all their effort and knowledge into each part. This makes every Astondoa vessel a unique jewel. The shipyard has a large careening area for stowing ships, a 15-tonne crane for handling smaller boats, and a Travelift for launching ships that weigh up to 150 tonnes. There is also a painting facility for boats up to 40 metres long, and special structures are built to paint larger vessels. These facilities are used to manufacture new vessels as well as to perform maintenance and refitting

tasks on existing ones. The management and administration units are also located in Santa Pola. We have two additional facilities that are strategically located in the peninsula. One is in Gador (Almería), and it builds the Faeton yachts ranging from 7 metres to 11 metres, and the other is in Almansa (Albacete), and it manufactures the Astondoa models under 16 metres. The Classyc division is also located in Almansa, and it meticulously builds all the furniture for our yachts, which are known for their unique and handcrafted designs.

En Santa Pola, a tan solo 10 minutos del aeropuerto internacional de Alicante, los astilleros cuentan con una superficie de más de 30.000 m² y unas instalaciones dedicadas íntegramente a la construcción de yates de hasta 122 pies. Todo el proceso de producción se realiza única y exclusivamente dentro del astillero atendiendo siempre a las necesidades de cada armador. Los prototipos de cada embarcación se realizan con la última tecnología CAD-CAM. Mediante una máquina de fresado de 5 ejes, la más grande de España destinada a la realización de barcos, se realizan modelos de tamaño 1:1 diseñados al milímetro. Posteriormente, a través de procesos creados en el astillero, estos modelos se convierten en moldes para la construcción de las embarcaciones. Astondoa cuenta con naves dedicadas en exclusiva a la realización del poliéster, donde se fabrican todas las piezas del barco por separado utilizando las últimas técnicas como por ejemplo la construcción de piezas por fusión y vacío. En el área de carpintería, nuestros artesanos convierten los troncos naturales de "teca" en preciadas láminas

que formarán parte de los suelos de nuestros barcos, así como del mobiliario de la embarcación, construyendo los interiores adaptados a los gustos y necesidades de cada armador. El área de mecánica da forma a metales como el hierro, el bronce y el acero a través de mecanizado electrónico. Maestros torneros y soldadores crean, ajustan y sitúan cada pieza a las necesidades técnicas de cada embarcación. Los tapiceros trabajan las pieles más nobles para conseguir acabados bellos y confortables. Cada embarcación Astondoa pasa por las manos de más de 150 personas expertas, que se esmeran y ponen todo su cariño y conocimiento en cada pieza, convirtiendo cada Astondoa, en una joya única. El astillero cuenta con una gran área de carena para la estiba de embarcaciones, una grúa de 15 tn. para el manejo de embarcaciones menores, un traverlift para la varada y botadura de embarcaciones de hasta 150 tn., una nave de pintado donde se albergan embarcaciones de hasta 40 mts. de eslora y ante la necesidad de realizar trabajos de pintura en embarcaciones de dimensiones superiores, se

crean estructuras adaptadas a tal fin. Estas instalaciones se utilizan tanto para la creación de embarcaciones nuevas, como para el mantenimiento y refit de embarcaciones ya existentes. Además en Santa Pola también se desarrollan las actividades de administración y dirección. Contamos con otros dos emplazamientos distribuidos estratégicamente por la Península. Uno en Gador (Almería) donde se fabrican los yates Faeton cuyas esloras abarcan desde los 7 hasta los 11 mts. y otro en Almansa (Albacete) donde se fabrican los modelos Astondoa cuya eslora no excede de 16 mts., también en Almansa se encuentra la sede de la división "Classyc", donde se fabrican con todo lujo de detalles los muebles para nuestros yates, caracterizados por su diseño diferenciado y artesano.



R&D (Research & Design)

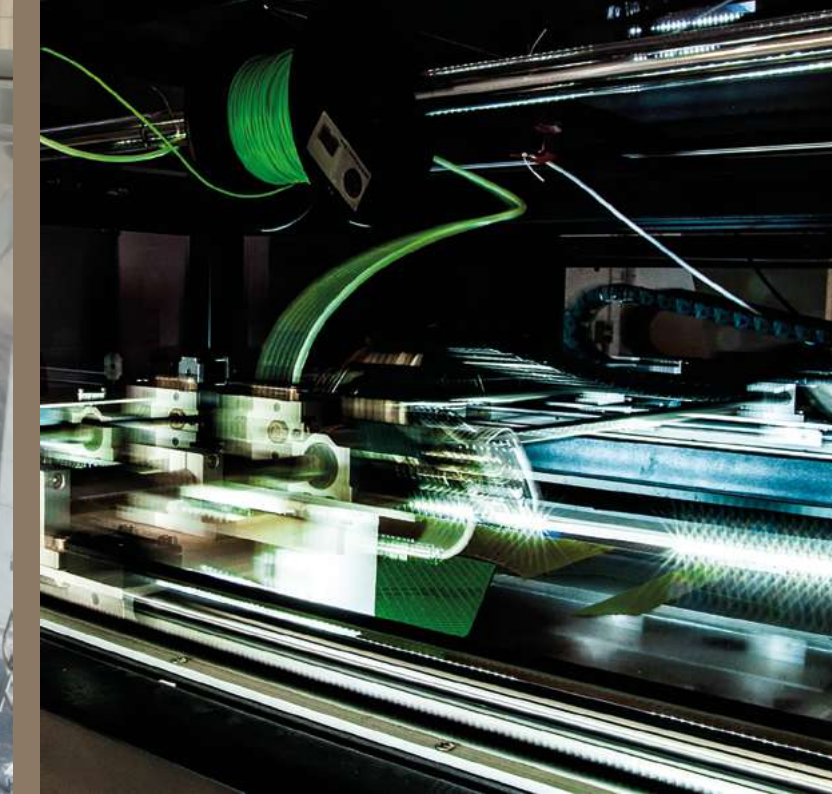

Astondoa has a technology centre in Santa Pola that studies and designs its new vessels. Thanks to a thorough analysis and development, designers create new models with the support of their team of engineers. Every boat, shape and detail undergoes hundreds of hours of analysis to create the best lines for each model. Astondoa is an active member of national technology centres that provide comprehensive solutions, r&d&i projects, technology services, competitive intelligence and training. In order to optimise research efforts, the shipyard uses high-tech equipment such as state-of-the-art 3D printers. It also owns Spain's largest five-axis machining centre specialised in building ships. All the models and moulds used to manufacture Astondoa ships are made at this facility. Astondoa has been one of the first European manufacturers to implement this infusion-based mass construction system that allows a homogeneous and precise resin application. The process is done in a vacuum in order to perfectly distribute the resin, resulting in op-

timised space, flexibility and weight. Some of the research efforts at the shipyard focus on studying the performance of new composites and synthetic fibres, such as carbon, Kevlar and titanium. These studies make it possible to create lighter hulls that are more resistant compared to conventional alternatives, resulting in lower fuel consumption and faster boats. The low weights are achieved without sacrificing resistance or durability. In addition, these production processes do not release contaminants into the environment. This focus on the environment has led the Astondoa Group to partner with the Miguel Hernandez University in Elche for a number of studies on the environmental impact of boat construction as well as environmental studies on recreational boats and the sea. Proof of this commitment to the environment is the company's involvement in the Tabarca Limpia project, which is aimed at cleaning the water and the seabed of Tabarca Island.

Astondoa posee un centro tecnológico en Santa Pola, dedicado al estudio y diseño de sus nuevas embarcaciones. Gracias a un profundo análisis y desarrollo, los diseñadores crean nuevos modelos asistidos por su propio equipo de ingenieros. Cada barco, cada perfil y cada detalle, está sujeto a cientos de horas de estudio para dar con las líneas óptimas de cada modelo. Astondoa es miembro activo de centros tecnológicos nacionales los cuales ofrecen soluciones integrales, proyectos de I+D+i, servicios tecnológicos, inteligencia competitiva y formación. Para facilitar las labores de investigación, el astillero cuenta con alta tecnología como por ejemplo impresoras 3D de última generación, además Astondoa posee el mayor centro de mecanizado de 5 ejes de España especializado en la construcción embarcaciones, en el cual se fabrican todos los modelos y moldes que posteriormente serán utilizados para la producción de las embarcaciones Astondoa. Astondoa es pionera en Europa en la implantación del sistema de construcción por infusión en serie, sistema que permite una aplicación homogénea y exacta de la resina. Este sistema se realiza a través de vacío, lo que confiere una perfecta distribución de

la resina optimizando espacio, flexibilidad y peso. Parte de la labor de investigación en el astillero se centra en estudiar el comportamiento de nuevos composites y nuevas fibras sintéticas como el carbono, el kevlar o el titanio. Con estos estudios se obtienen cascos mucho más resistentes con un peso inferior a los fabricados convencionalmente, lo que proporciona un ahorro considerable de combustible y una mayor velocidad en las embarcaciones. Todo ello sin perder la máxima resistencia y durabilidad junto con un peso mínimo. Además, estos procesos de producción evitan la emisión al medio ambiente de productos contaminantes. Esta sensibilidad por el medio ambiente ha llevado al grupo Astondoa a desarrollar, en colaboración con la Universidad Miguel Hernández de Elche diversos estudios sobre el impacto medioambiental derivado de la fabricación de embarcaciones, así como estudios medioambientales relacionados con los barcos de recreo y el mar. Este compromiso medioambiental queda reflejado con la participación en el proyecto "Tabarca Limpia" donde la limpieza de la superficie y los fondos marinos de la isla de Tabarca son el objetivo principal a preservar.





Service



At Astondoa, we focus all our efforts on guaranteeing the quality of our boats as well as on optimal after-sales service. Our exclusive Astondoa Service programme begins before a boat is delivered to a customer. Each ship undergoes rigorous control tests in which every technical parameter is verified and analysed according to a checking process that is performed at the shipyard before the unit is delivered. All Astondoa ships and yachts include an exclusive periodic maintenance programme that can be carried out at our own facilities or at authorised Astondoa distributors and service providers. For the peace of mind of our customers, Astondoa ships come with a five-year warranty that covers osmosis and structural damage to the hull. Our boats and yachts include a comprehensive two-year warranty against all construction defects, as per the European Union's existing law on warranties. With the Astondoa International Care programme, the company is able to provide additional services anywhere in the world. This is an added value of the warranty, and

it is offered thanks to an extensive sales and technical service network that covers the five continents. All Astondoa ships have European approval certificates that are issued by a number of internationally renowned companies, such as RINA or Germanischer Lloyd. In addition, Astondoa offers a refit service that handles the process of refitting boats and yachts according to the new requirements and needs of customers. Our ships are known for remaining in excellent condition, year after year. Many of our designs are considered to be timeless classics, but since needs change, we are able to refit any boat to meet the requests of individual owners. We modify, repair, design, refit or add parts, equipment and furniture to older ships according to the user's specifications and preferences. Aside from Astondoa buyers, many shipowners of other brands also take advantage of this service.

En Astondoa dedicamos todo nuestro esfuerzo no solo a asegurar la calidad de nuestros barcos, sino también a la atención postventa. Nuestro exclusivo programa "Astondoa Service" se pone en marcha mucho antes de que el barco sea entregado al cliente. Cada embarcación es probada siguiendo un riguroso protocolo de control, en el que cada parámetro técnico es comprobado y analizado a través de un proceso de checking realizado en el propio astillero antes de la entrega de cada unidad. Todos los barcos y yates Astondoa cuentan con un exclusivo programa de mantenimiento periódico, que puede llevarse a cabo en nuestras instalaciones o en las instalaciones de los distribuidores y servicios Astondoa autorizados. Para tranquilidad de nuestros clientes, otorgamos a sus embarcaciones una garantía que cubre la osmosis y los daños estructurales en los cascos durante 5 años. Nuestros barcos y yates cuentan con una garantía integral de 2 años contra todo defecto de construcción, regulada por la actual ley de garantías de la Unión Europea. Astondoa ofrece confianza a sus clientes en cualquier parte del mundo a través de su programa de servicios añadidos de-

nominado "Astondoa International Care", un valor añadido a su garantía, ofrecido a través de su extensa red comercial y de servicio técnico distribuida por los 5 continentes. Todas las embarcaciones Astondoa cuentan con certificados de homologación europeos, emitidos por distintas empresas internacionales de reconocido prestigio como por ejemplo RINA o Germanischer Lloyd. Además, Astondoa ofrece a todos sus clientes el servicio de refit. Dicho servicio se encarga de reacondicionar los barcos y yates siguiendo las nuevas demandas y necesidades de los clientes. Nuestras embarcaciones se caracterizan por saber tolerar muy bien el paso del tiempo. Muchos de nuestros diseños son considerados como clásicos atemporales, pero con el paso de los años, las necesidades cambian y nosotros somos capaces de renovar cualquier barco para cumplir los deseos de los armadores. Cambiamos, reparamos, diseñamos, renovamos o añadimos partes, equipo o mobiliario a los barcos con más edad siguiendo las especificaciones y gustos de cada usuario. Muchos propietarios de otras marcas se benefician de este servicio, no solo los propietarios de barcos Astondoa.



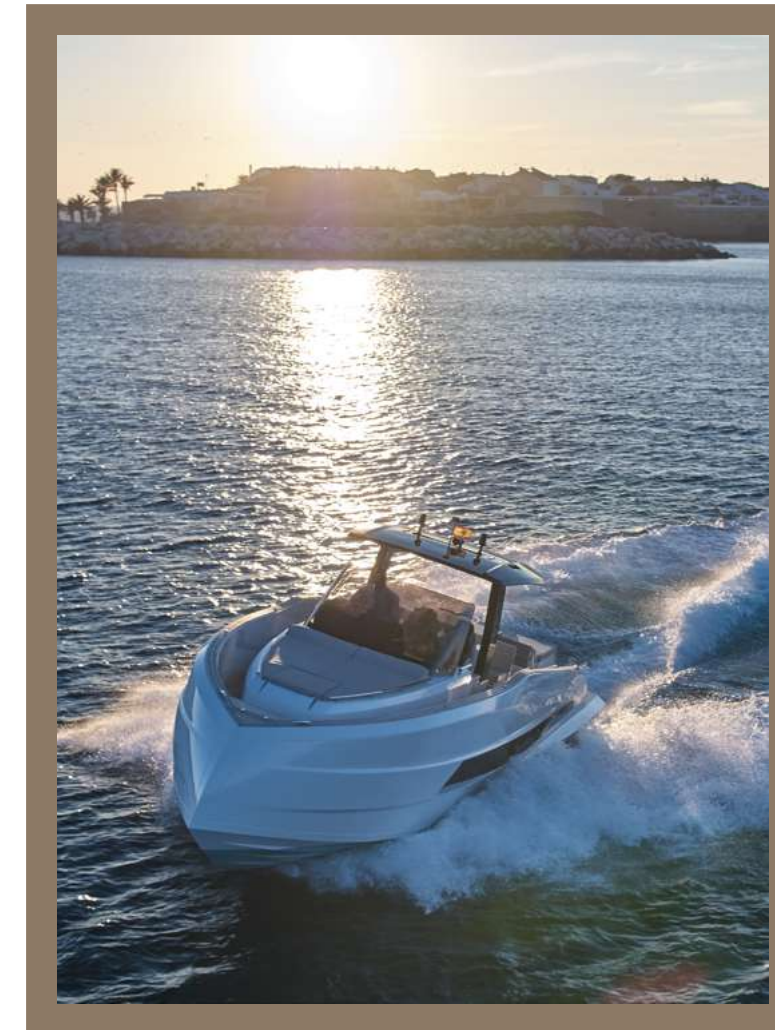
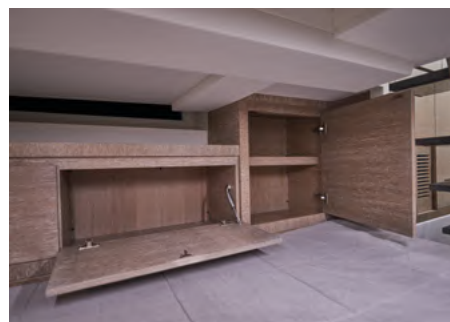
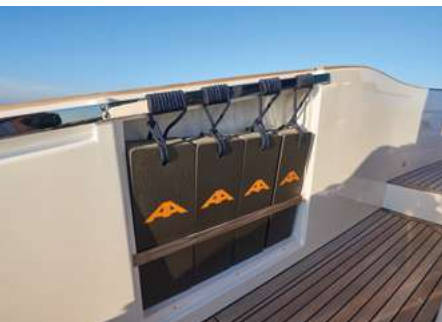



ASTILLEROS ASTONDOA S.A.
Muelle de Poniente S/N
03130 Santa Pola (Alicante) Spain
T. (+34) 965 413 702
astondoa@astondoa.com
www.astondoa.com



WATCH VIDEO

